



Koken Z-EAL

Z series - Evolution of Automotive service Lineup

2023

Koken TOOL CO., LTD.

Koken Z-EAL[®]

Z series - Evolution of Automotive service Lineup



Z-EAL 紹介動画

■ コンセプト - CONCEPT -

ZEAL [zi:l] 熱心 / 熱意 / 情熱

近年の自動車整備用工具は狭くなり続ける作業環境への対応が望まれています。汎用の標準的なソケットレンチ類は過去とのしなやかみや規格等の制約も多く、細かな仕様変更は行えど大幅な仕様変更は難しい現状がありました。

このような現状を受け、私たちはこれからの自動車整備用工具はより実戦に即したコンパクトなソケットレンチこそが次世代の「メカニクススタンダード」となると考え開発に着手。ソケットレンチ専門メーカーとして半世紀に渡り作り続けているノウハウと情熱を惜しみなく注ぎ込んだソケットレンチシリーズとして型式に「Z」を付した[Z-EAL]シリーズを次世代の「メカニクススタンダード」として提案します。

■ 概要 - OVERALL -



・ 実戦的な仕様設定

シリーズ全般を通してソケットレンチとしての基本性能を徹底的に追求。スタンダードソケットはより短く/薄く、ラチェットハンドルはよりヘッドを小さく/ギヤを細かく等々、全製品に **Koken** の考える「メカニクススタンダード」を注入。また規格にとらわれない、より高いレベルでの精度管理を徹底することにより優れた使用感を実現しています。

・ 接合部分の精度向上 (ガタつきの低減)

四角の凹と凸で接合されるソケットレンチ類の凹側の寸法精度を追求。現状ISO/DIN等で定められている汎用ソケットレンチの差边角規格に合わせるとどうしても接合部同士のクリアランスによりガタつきが出てしまうことから、四角凹側を凸側の二面幅に極限まで近づけることにより、接合部分のガタつきを低減させています。

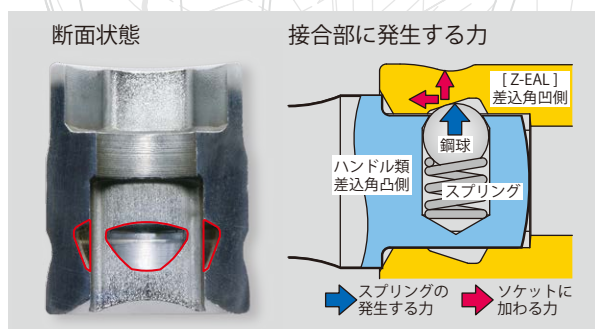
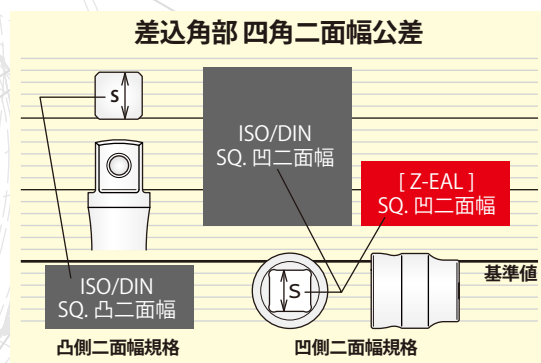

・ 新形状ボールディンプルの採用 PATENTED

ソケットレンチ同士は四角の凸側に埋め込まれた鋼球とスプリングによって保持されています。保持を受ける凹側内に設けられたボールディンプルの形状を新開発し、接合されたお互いを引き付け合う作用を引き出すことに成功。接合部精度の向上と相まって優れた接合性を実現しました。

■ ラチェットハンドル - REVERSIBLE RATCHET -

PATENTED

・F.O.L.P-System® 採用 新構造72歯ギヤラチェットハンドル



Kokon のラチェットハンドルの特徴である「空転トルクの軽さ」にこだわった構造のラチェット機構を開発。現在市場に流通しているラチェットハンドルに対して圧倒的な空転の軽さを実現。従来の2枚爪方式と同レベルの空転トルクです。

Kokon の考える理想のラチェットハンドルの条件である「作業の最初から最後までラチェット機構が機能する空転トルクの軽さ」と、「振り幅の取りにくい場所でも作業が可能な72歯ギヤ」、ソケット類同様「コンパクトなヘッド周り設計」とを高次元で融合させることに成功した新型ラチェットハンドルです。

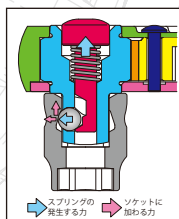
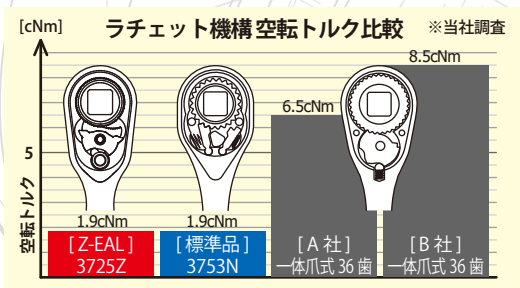

・新構造プッシュボタン式ロックシステム

接合されたお互いを引き付け合う効果のあるZ-EALシリーズのボールディンプルの特長を引き出すことのできる新構造のロック機構を開発。全ラチェットハンドルにプッシュボタン式を設定しました。

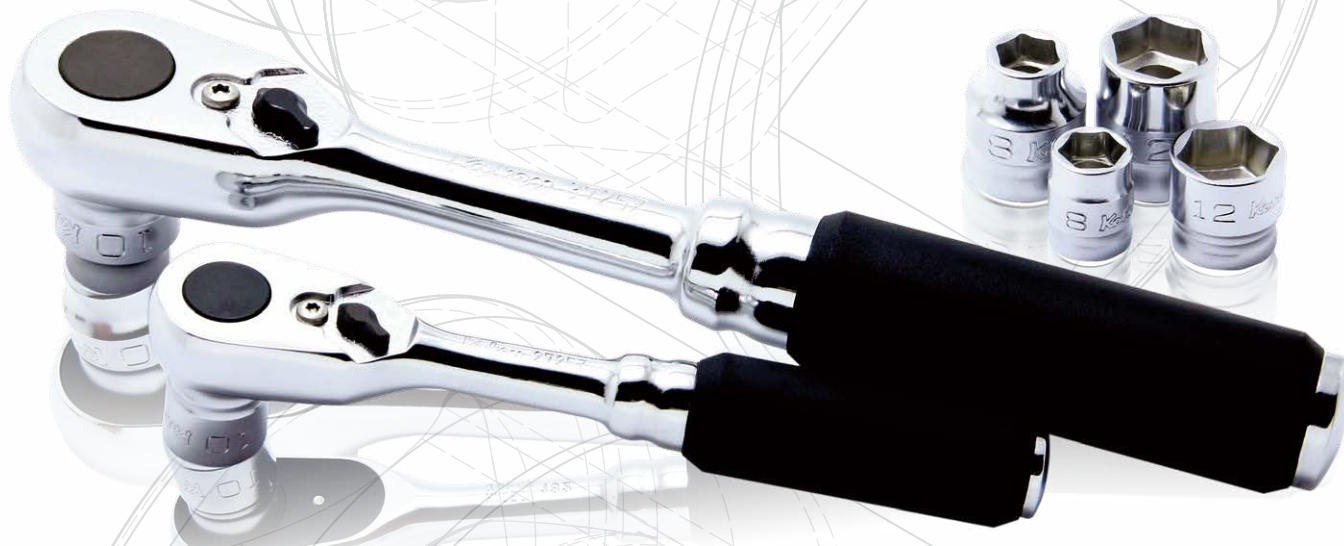

■ ソケット類 - SOCKETS -

・コンパクトさを追求

スタンダードソケットにおいては背の低さ(短さ)を追求※。狭い箇所へのアクセスが要求される近年の自動車整備において飛躍的に使用範囲が広がります。また背の低さと同様に強く要求される外径の細さ(薄肉)も追求。最も薄肉※に設定しました。

※汎用ソケットとして当社比

・抜群のフィット感。高精度開口と内面取り形状

最終的にボルト/ナットと接する役目を担うソケットの六角開口寸法もDIN/ISO等の規格の制約があり、規格に沿った精度設定では対象となるボルト/ナットの二面幅に対して大きなクリアランスが発生してしまいます。これらの開口寸法公差を標準規格よりも狭い範囲に設定し、**Kokon** の誇る冷間鍛造技術により高精度な開口寸法を実現しています。

また近年の自動車に多く使用されている頭の低いフランジボルトへのはめ合わせを考慮し、ソケットの先端端面から六角開口へと繋がる内面取りの角度をより浅く設定。今まで浅掛りになりがちであった頭の低いボルト類にも奥までしっかりはめ合わせが可能となり、開口寸法の精度追求と相まって、かつて無いフィット感とトルク伝達性能を実現しました。

- 10mm ソケット比較 [原寸大]-



六角二面幅公差

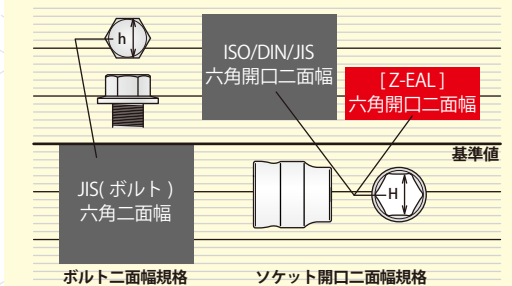

1/4"

(6.35mm)

Z-EAL®

6角ソケット

2400MZ PATENTED

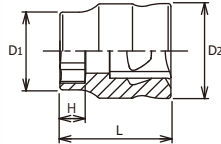

・徹底的なコンパクト設計により**最短、薄肉**※を実現したソケット。
※汎用ソケットとして当社比

2400MZ (mm)	D1 (mm)	D2 (mm)	H (mm)	L (mm)	重量 (g)	包装個数 (pcs.)	希望小売価格
4	6.4	11	3	14	6	10	¥ 840
4.5	7	11	3	14	6	10	¥ 840
5	7.6	11	3	14	6	10	¥ 840
5.5	8.2	11	3.5	14	6	10	¥ 840
6	8.8	11	3.5	14	6	10	¥ 840
7	9.9	11	3.5	14	6	10	¥ 840
8	11.1	11.7	4.5	15	7	10	¥ 880
10	13.5	12.5	7	15	8	10	¥ 880
11	14.7	13.2	7	15	9	10	¥ 880
12	15.9	14.4	7	15	11	10	¥ 880
13	17.1	15.6	7	15	14	10	¥ 980
14	18.3	16.8	7	15	16	10	¥ 980

6角ソケット レールセット

RS2400MZ/12



RS2400MZ/12	12ヶ組 / レール200mm	重量 (g)	希望小売価格
4, 4.5, 5, 5.5, 6, 7, 8, 10, 11, 12, 13, 14		228	¥12,300

6角セミディープソケット

2300XZ PATENTED

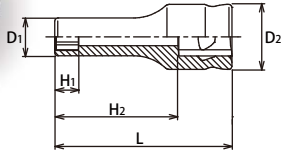

・汎用性の高い**全長設定**のセミディープソケットです。

2300XZ (mm)	D1 (mm)	D2 (mm)	H1 (mm)	H2 (mm)	L (mm)	重量 (g)	包装個数 (pcs.)	希望小売価格
5.5	8.2	11	6	20	30	10	10	¥ 1,350
6	8.8	11	7	20	30	10	10	¥ 1,350
7	9.9	11	8	20	30	11	10	¥ 1,350
8	11.1	11.7	9	20	30	13	10	¥ 1,350
10	13.5	12.5	11	20	30	16	10	¥ 1,410
11	14.7	13.2	12	20	30	19	10	¥ 1,410
12	15.9	14.4	13	20	30	22	10	¥ 1,410
13	17.1	15.6	14	20	30	26	10	¥ 1,470
14	18.3	16.8	14	20	30	30	10	¥ 1,470

6角セミディープソケット レールセット

RS2300XZ/9



RS2300XZ/9	9ヶ組 / レール200mm	重量 (g)	希望小売価格
5.5, 6, 7, 8, 10, 11, 12, 13, 14		290	¥14,400

6角ディープソケット

2300MZ PATENTED

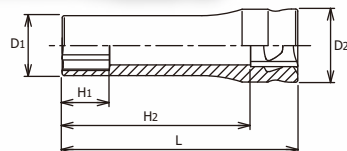

2300MZ (mm)	D1 (mm)	D2 (mm)	H1 (mm)	H2 (mm)	L (mm)	重量 (g)	包装個数 (pcs.)	希望小売価格
4	6.4	11	5	41	50	14	10	¥ 1,710
4.5	7	11	5.5	41	50	16	10	¥ 1,710
5	7.6	11	6	41	50	16	10	¥ 1,710
5.5	8.2	11	6.5	41	50	16	10	¥ 1,710
6	8.8	11	7	41	50	17	10	¥ 1,710
7	9.9	11	8	41	50	20	10	¥ 1,710
8	11.1	11.7	9	41	50	22	10	¥ 1,710
10	13.5	12.5	11	41	50	29	10	¥ 1,760
11	14.7	13.2	12	41	50	33	10	¥ 1,760
12	15.9	14.4	13	41	50	40	10	¥ 1,760
13	17.1	15.6	14	41	50	45	10	¥ 1,870
14	18.3	16.8	16	41	50	51	10	¥ 1,870

6角ディープソケット レールセット

RS2300MZ/12



RS2300MZ/12	12ヶ組 / レール200mm	重量 (g)	希望小売価格
4, 4.5, 5, 5.5, 6, 7, 8, 10, 11, 12, 13, 14		445	¥22,600

PATENTED

2441MZ

ナットグリップ
ユニバーサルソケット

	2441MZ (mm)	D ₁ (mm)	D ₂ (mm)	H (mm)	L (mm)	重量 (g)	包装個数 (pcs.)	希望小売価格
New	8	12.3	11.7	4.5	30.5	18	10	¥ 5,130
New	10	14.3	11.7	4.5	30.5	20	10	¥ 5,130
New	12	16.8	11.7	5.5	31.5	25	10	¥ 5,130
New	13	18	11.7	7	33	30	10	¥ 5,160
New	14	20	11.7	7	33	31	10	¥ 5,160

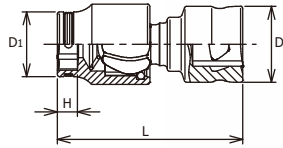

PATENTED

2000Z-28・-50

プラスビットソケット

	2000Z.28 (PH)	D (mm)	H (mm)	L (mm)	重量 (g)	包装個数 (pcs.)	希望小売価格
	1	11.2	12	28	9	10	¥ 1,100
	2	11.2	12	28	10	10	¥ 1,100
	3	11.2	12	28	10	10	¥ 1,100

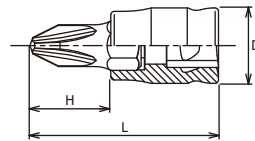

・2000Z-50: 狭い穴の中にあるプラスネジ対応の丸軸※を採用しています。
通常のプラスドライバー類より細軸設定※としています。

※サイズNo.3は6.35mm六角軸

	2000Z.50 (PH)	D (mm)	d (mm)	H (mm)	L (mm)	重量 (g)	包装個数 (pcs.)	希望小売価格
	1	11.2	4	34	50	11	10	¥ 1,330
	2	11.2	5	34	50	13	10	¥ 1,330
	3	11.2	-	34	50	16	10	¥ 1,330

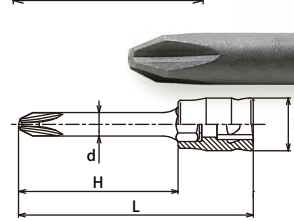

PATENTED

2005Z-25

マイナスビットソケット

	2005Z.25	T x W (mm)	D (mm)	H (mm)	L (mm)	重量 (g)	包装個数 (pcs.)	希望小売価格
	5	1.0 x 5.5	11.2	9	25	9	10	¥ 980
	6	1.2 x 6.5	11.2	9	25	10	10	¥ 980

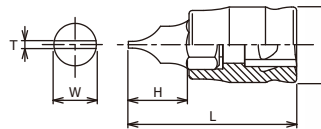

PATENTED

2010MZ-25・-50

ヘックスビットソケット

	2010MZ.25 (mm)	D (mm)	H (mm)	L (mm)	重量 (g)	包装個数 (pcs.)	希望小売価格
	3	11.2	9	25	9	10	¥ 920
	4	11.2	9	25	9	10	¥ 920
	5	11.2	9	25	10	10	¥ 920
	6	11.2	9	25	10	10	¥ 920

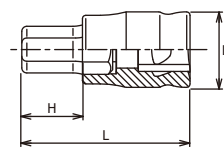

・2010M-50: 狭い穴の中にある六角穴付きボルト対応の丸軸※を採用しています。

※サイズ6mmは6.35mm六角軸

	2010MZ.50 (mm)	D (mm)	d (mm)	H (mm)	L (mm)	重量 (g)	包装個数 (pcs.)	希望小売価格
	3	11.2	4	34	50	11	10	¥ 1,110
	4	11.2	5	34	50	13	10	¥ 1,110
	5	11.2	6	34	50	15	10	¥ 1,110
	6	11.2	-	34	50	17	10	¥ 1,110

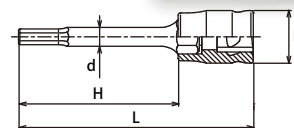

RS20XXZ/9



ビットソケット混合
レールセット

RS20XXZ/9	9ヶ組 / レール200mm	重量 (g)	希望小売価格
2000Z.28	1, 2, 3	213	¥ 10,800
2005Z.25	5, 6		
2010MZ.25	3, 4, 5, 6		



1/4"

(6.35mm)

Z-EAL®

トルクスビットソケット 2025Z-28 PATENTED

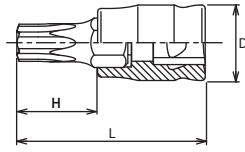

2025Z.28 (T)	D (mm)	H (mm)	L (mm)	重量 (g)	包装個数 (pcs.)	希望小売価格
T10	11.2	12	28	9	10	¥ 1,440
T15	11.2	12	28	9	10	¥ 1,440
T20	11.2	12	28	9	10	¥ 1,440
T25	11.2	12	28	10	10	¥ 1,440
T27	11.2	12	28	10	10	¥ 1,440
T30	11.2	12	28	10	10	¥ 1,440
T40	11.2	12	28	11	10	¥ 1,440

トルクスビットソケット (ロング/丸軸) 2025Z-50 PATENTED

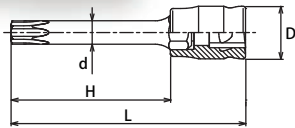

・狭い穴の中にあるトルクスボルト対応の丸軸※を採用しています。
※サイズT40は6.35mm六角軸

2025Z.50 (T)	D (mm)	d (mm)	H (mm)	L (mm)	重量 (g)	包装個数 (pcs.)	希望小売価格
T10	11.2	4	34	50	11	10	¥ 1,730
T15	11.2	4	34	50	11	10	¥ 1,730
T20	11.2	4.5	34	50	12	10	¥ 1,730
T25	11.2	5	34	50	13	10	¥ 1,730
T27	11.2	5	34	50	13	10	¥ 1,730
T30	11.2	5.6	34	50	15	10	¥ 1,730
T40	11.2	-	34	50	17	10	¥ 1,730

トルクスビットソケット レールセット RS2025Z/7-L28 RS2025Z/7-L50



RS2025Z/7-L28	7ヶ組 / レール200mm	重量 (g)	希望小売価格
T10, T15, T20, T25, T27, T30, T40		195	¥ 11,900
RS2025Z/7-L50	7ヶ組 / レール200mm	重量 (g)	希望小売価格
T10, T15, T20, T25, T27, T30, T40		220	¥ 13,900

ラチェットハンドル 2725Z PATENTED

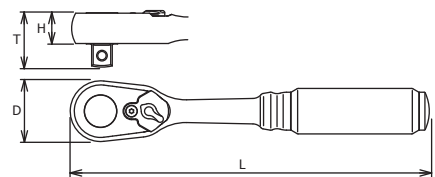

・徹底的なコンパクト設計と空転トルクの軽さを追求したラチェットハンドル。

	D (mm)	T (mm)	H (mm)	L (mm)	重量 (g)	包装個数 (pce.)	希望小売価格
2725Z	20.5	17.1	9.5	114	79	1	¥ 7,770

ラチェットハンドル (ロング) 2725Z-160 PATENTED

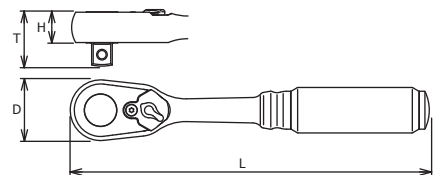

・高トルク作業のしやすいロングラチェットハンドル。

	D (mm)	T (mm)	H (mm)	L (mm)	重量 (g)	包装個数 (pce.)	希望小売価格
2725Z-160	20.5	17.1	9.5	160	115	1	¥ 11,000

⚠ ※2725Z-160は通常のラチェットハンドルより全長が長いいため荷重がかけやすく危険ですので、正しく安全な荷重でお使いください。

TORX®(トルクス)は CAMCAR Innovations の登録商標です。

🔪 : 2022.05総合カタログより仕様変更
希望小売価格に消費税は含まれておりません。

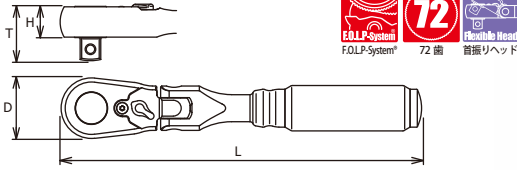

・徹底的なコンパクト設計と空転トルクの軽さを追求した首振りラチェットハンドル。

	D (mm)	T (mm)	H (mm)	L (mm)	重量 (g)	包装個数 (pce.)	希望小売価格
2726Z	20.5	17.1	9.5	114	103	1	¥ 13,700

PATENTED 2726Z 首振りラチェットハンドル

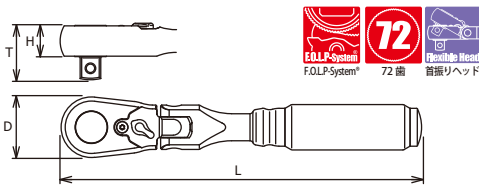

・高トルク作業のしやすいロング首振りラチェットハンドル。

	D (mm)	T (mm)	H (mm)	L (mm)	重量 (g)	包装個数 (pce.)	希望小売価格
2726Z-160	20.5	17.1	9.5	160	125	1	¥ 15,400

PATENTED

2726Z-160 ⚠️ 首振りラチェットハンドル (ロング)



⚠️ ※2726Z-160は通常のラチェットハンドルより全長が長いため荷重がかげやすく危険ですので、正しく安全な荷重でお使いください。



1/4"

(6.35mm)

Z-EAL®

エクステンションバー 2760Z PATENTED

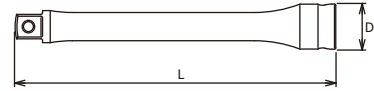

2760Z	D (mm)	L (mm)	重量 (g)	包装個数 (pcs.)	希望小売価格
50	11.5	50	21	10	¥ 1,790
100	11.5	100	39	10	¥ 2,150
150	11.5	150	58	10	¥ 2,370

ユニバーサルジョイント 2771Z PATENTED

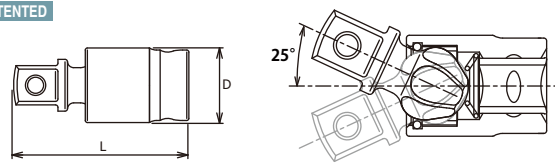

6面式ボールジョイント
紹介動画

・中間ピンを使用せず、スムーズな回転とコンパクト化を実現した6面式ボールジョイントを採用したユニバーサルジョイントです。

2771Z	D (mm)	L (mm)	重量 (g)	包装個数 (pcs.)	希望小売価格
2771Z	11.7	29.9	15	10	¥ 3,790

ダブルジョイント 2772Z PATENTED

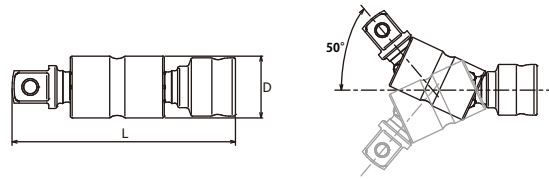

・6面式ボールジョイントの関節を2ヶ所を設け、片側最大50°の首振り角度を実現したユニバーサルジョイントです。

2772Z	D (mm)	L (mm)	重量 (g)	包装個数 (pcs.)	希望小売価格
2772Z	11.7	46	26	10	¥ 4,930

クイックスピナー 2756Z PATENTED

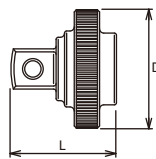

・Z-EALラチェットハンドル(2725Z/2726Zシリーズ)のヘッド幅に合わせてスピンドル径を最適化したクイックスピナーです。

2756Z	D (mm)	L (mm)	重量 (g)	包装個数 (pcs.)	希望小売価格
2756Z	20.3	18	15	10	¥ 2,340

クイックスピナーアダプター 2756Z-3/8 PATENTED 2756Z-1/2

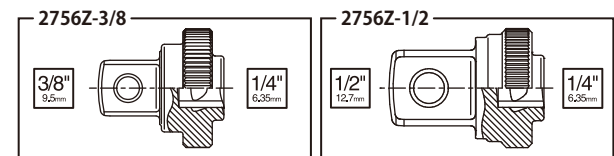
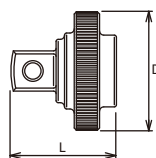







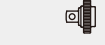

・4角凸側を3/8"および1/2"SQとしたクイックスピナー付き変換アダプターです。

	D (mm)	L (mm)	重量 (g)	包装個数 (pcs.)	希望小売価格
2756Z-3/8	20.3	21.5	24	10	¥ 2,450
2756Z-1/2	20.3	26	35	10	¥ 3,110









D.PATENTED

P2285Z ソケットセット

P2285Z		26ヶ組 / 重量 660 g
プラスチックケース：W245xH122xT45mm		希望小売価格 ¥ 37,700
ソケット	アクセサリ	
 2400MZ 六角ソケット 4, 4.5, 5, 5.5, 6, 7, 8, 10, 11, 12, 13, 14	 2725 Z 	 2756 Z
 2000Z.28 プラスビットソケット 1, 2, 3	 2771Z	 2760Z-50
 2005Z.25 マイナスビットソケット 5, 6	 2760Z-150	
 2010MZ.25 ヘックスビットソケット 3, 4, 5, 6		



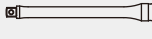



・汎用性の高い入組内容のメタルケース入りのセットです。

2286Z		17ヶ組 / 重量 780 g
メタルケース：W240xH100xT32mm		希望小売価格 ¥ 29,900
ソケット	アクセサリ	
 2400MZ 六角ソケット 4, 5, 5.5, 6, 7, 8, 10, 11, 12, 13, 14	 2725 Z 	 2756 Z
	 2771Z	 2760Z-50
	 2760Z-100	 2760Z-150

2286Z ソケットセット



・使用頻度の高い基本的なサイズのソケットとクイックスピンナー、ラチェットハンドルのみです。

2285ZE		10ヶ組 / 重量 300g
レール200mm / ビニールバック		希望小売価格 ¥ 18,800
ソケット	アクセサリ	
 2400MZ 六角ソケット 5.5, 6, 7, 8, 10, 12, 13, 14	 2725 Z 	 2756 Z

2285ZE エントリーセット



3/8"

(9.5mm)

6角ソケット

3400MZ

・徹底的なコンパクト設計により**最短、薄肉**※を実現したソケット。
※汎用ソケットとして当社比



3400MZ (mm)	D1 (mm)	D2 (mm)	H (mm)	L (mm)	重量 (g)	包装個数 (pcs.)	希望小売価格
5.5	8.5	17	3.5	19	16	10	¥ 890
6	9.1	17	3.5	19	17	10	¥ 890
7	10.3	17	3.5	19	17	10	¥ 890
8	11.5	17	4.5	20	17	10	¥ 890
10	14	17	4.5	20	18	10	¥ 890
11	15.3	17	5.5	21	18	10	¥ 890
12	16.5	17	5.5	21	19	10	¥ 890
13	17.8	17	8.5	21	19	10	¥ 980
14	19	17	8.5	21	20	10	¥ 980
15	20.2	18.2	8.5	21	24	10	¥ 980
16	21.3	19.3	8.5	21	28	10	¥ 980
17	22.5	20.5	8.5	21	32	10	¥ 980
18	23.6	21.6	9.5	22	38	10	¥ 980
19	24.8	22.8	9.5	22	41	10	¥ 980
21	27	25	10.5	23	51	10	¥1,050
22	28.3	26.3	10.5	23	58	10	¥1,100

6角ソケット レールセット

RS3400MZ/8 RS3400MZ/12



RS3400MZ/8	8ヶ組 / レール200mm	重量 (g)	希望小売価格
8, 10, 11, 12, 13, 14, 17, 19		320	¥ 9,150

RS3400MZ/12	12ヶ組 / レール300mm	重量 (g)	希望小売価格
7, 8, 10, 11, 12, 13, 14, 15, 16, 17, 18, 19		490	¥ 13,400

6角セミディープソケット

3300XZ

・汎用性の高い**全長設定**のセミディープソケットです。

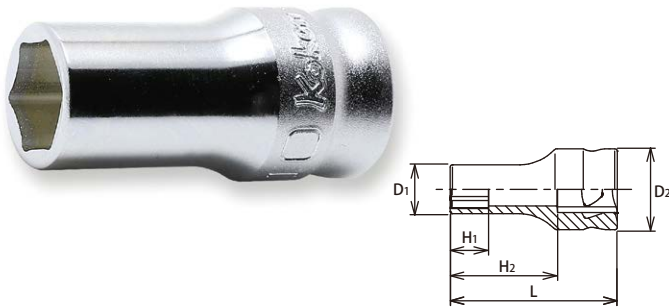

3300XZ (mm)	D1 (mm)	D2 (mm)	H1 (mm)	H2 (mm)	L (mm)	重量 (g)	包装個数 (pcs.)	希望小売価格
7	10.3	17	8	23	35	23	10	¥ 1,410
8	11.5	17	9	23	35	24	10	¥ 1,410
10	14	17	11	23	35	26	10	¥ 1,410
11	15.3	17	12	23	35	28	10	¥ 1,410
12	16.5	17	13	23	35	29	10	¥ 1,410
13	17.8	17	14	23	35	32	10	¥ 1,600
14	19	17	16	23	35	34	10	¥ 1,600
15	20.2	18.2	16	23	35	40	10	¥ 1,600
16	21.3	19.3	16.5	23	35	45	10	¥ 1,600
17	22.5	20.5	16.5	23	35	50	10	¥ 1,600
18	23.6	21.6	16.5	23	35	56	10	¥ 1,710
19	24.8	22.8	18	23	35	60	10	¥ 1,710

6角セミディープソケット レールセット

RS3300XZ/8 RS3300XZ/12



RS3300XZ/8	8ヶ組 / レール200mm	重量 (g)	希望小売価格
8, 10, 11, 12, 13, 14, 17, 19		420	¥ 13,900

RS3300XZ/12	12ヶ組 / レール300mm	重量 (g)	希望小売価格
7, 8, 10, 11, 12, 13, 14, 15, 16, 17, 18, 19		630	¥ 20,600



PATENTED 3300MZ 6角ディープソケット

3300MZ (mm)	D1 (mm)	D2 (mm)	H1 (mm)	H2 (mm)	L (mm)	重量 (g)	包装個数 (pcs.)	希望小売価格
7	10.3	17	8	41.5	55	29	10	¥ 1,780
8	11.5	17	9	41.5	55	34	10	¥ 1,780
10	14	17	11	41.5	55	43	10	¥ 1,780
11	15.3	17	12	41.5	55	45	10	¥ 1,780
12	16.5	17	13	41.5	55	49	10	¥ 1,780
13	17.8	17	14	41.5	55	52	10	¥ 1,780
14	19	17	16	41.5	55	55	10	¥ 1,960
15	20.2	18.2	16	40.5	55	65	10	¥ 1,960
16	21.3	19.3	17	40.5	55	74	10	¥ 1,960
17	22.5	20.5	18	40.5	55	83	10	¥ 2,000
18	23.6	21.6	19	39.5	55	90	10	¥ 2,120
19	24.8	22.8	20	39.5	55	95	10	¥ 2,120

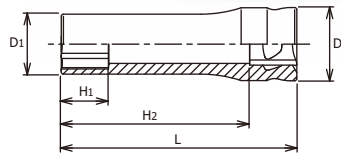

RS3300MZ/8 RS3300MZ/12 6角ディープソケット レールセット

RS3300MZ/8	8ヶ組 / レール200mm	重量 (g)	希望小売価格
8, 10, 11, 12, 13, 14, 17, 19		600	¥ 16,800
RS3300MZ/12	12ヶ組 / レール300mm	重量 (g)	希望小売価格
7, 8, 10, 11, 12, 13, 14, 15, 16, 17, 18, 19		900	¥ 24,800



RS3X00MZ/12 6角ソケット/ディープソケット 混合レールセット

RS3X00MZ/12	12ヶ組 / レール300mm	重量 (g)	希望小売価格
3400MZ	8, 10, 11, 12, 13, 14, 17, 19	550	¥ 16,900
3300MZ	8, 10, 12, 14		

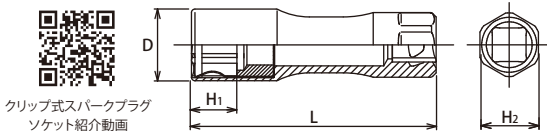

PATENTED 3300CZ ⚠️ スパークプラグソケット (6角/クリップ式)

3300CZ (mm)	D (mm)	H1 (mm)	H2 (mm)	L (mm)	重量 (g)	包装個数 (pcs.)	希望小売価格
14	18.4	11	17	70	67	10	¥ 3,260
16	20.5	13	17	70	71	10	¥ 3,260
18	22.9	12	17	70	75	10	¥ 3,260
20.8	26.3	13.5	17	70	105	10	¥ 3,830

※クリップ式スパークプラグソケットは浅掛かりでトルクをかけるとクリップが変形することがあります。ソケットの奥まで完全にスパークプラグをくわえ込んだ状態で作業してください。



PATENTED 3305PZ ⚠️ (MG) スパークプラグソケット (12角/マグネット式)

3305PZ (mm)	D (mm)	H1 (mm)	H2 (mm)	L (mm)	重量 (g)	包装個数 (pcs.)	希望小売価格
14	17.9	8	17	70	56	10	¥ 3,420
16	20	8	17	70	55	10	¥ 3,420

※マグネットは衝撃等により割れることがあります。取り扱いには十分ご注意ください。



14mm 12角スパークプラグ

- ・欧州車で採用されている12角スパークプラグ対応のソケットです。
- ・国産車の6角スパークプラグにも対応します。
- ・プラグホール内が狭く、突起のある三菱車等にも対応する極薄/スリム設定です。

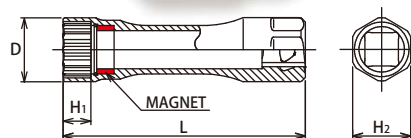

3/8" □ (9.5mm)

ナットグリップ ユニバーサルソケット

3441MZ

PATENTED

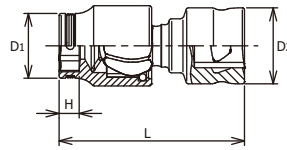

	3441MZ (mm)	D1 (mm)	D2 (mm)	H (mm)	L (mm)	重量 (g)	包装個数 (pcs.)	希望小売価格
New	8	12	17	4.5	41.5	45	10	¥ 5,450
New	10	14.5	17	4.5	41.5	47	10	¥ 5,450
New	12	16.8	17	5.5	42.5	50	10	¥ 5,450
New	13	17.8	17	8.5	45.5	55	10	¥ 5,470
New	14	19.5	17	8.5	45.5	57	10	¥ 5,470
New	17	23.4	17	8.5	45.5	66	10	¥ 5,690

ヘックスビットソケット

3010MZ-50・-75

PATENTED

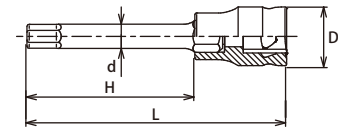

・狭い穴の中にある六角穴付ボルト対応の丸軸※を採用しています。
※サイズ8,10,12mmは六角軸ストレート形状

3010MZ.50 (mm)	D (mm)	H (mm)	L (mm)	重量 (g)	包装個数 (pcs.)	希望小売価格
3	17	23.5	50	28	10	¥ 1,290
4	17	23.5	50	29	10	¥ 1,290
5	17	23.5	50	30	10	¥ 1,290
6	17	23.5	50	35	10	¥ 1,290
7	17	23.5	50	38	10	¥ 1,290
8	17	23.5	50	40	10	¥ 1,290
10	17	23.5	50	50	10	¥ 1,440
12	19	23.5	50	70	10	¥ 1,440

3010MZ.75 (mm)	D (mm)	d (mm)	H (mm)	L (mm)	重量 (g)	包装個数 (pcs.)	希望小売価格
3	17	6	48.5	75	33	10	¥ 1,560
4	17	6	48.5	75	35	10	¥ 1,560
5	17	6	48.5	75	36	10	¥ 1,560
6	17	7	48.5	75	41	10	¥ 1,560
7	17	7.9	48.5	75	45	10	¥ 1,560
8	17	-	48.5	75	48	10	¥ 1,560
10	17	-	48.5	75	65	10	¥ 1,730
12	19	-	48.5	75	90	10	¥ 1,730

ヘックスビットソケットレールセット RS3010MZ/8-L50・-L75



RS3010MZ/8-L50	8ヶ組 / レール200mm	重量 (g)	希望小売価格
3, 4, 5, 6, 7, 8, 10, 12		460	¥ 12,400
RS3010MZ/8-L75	8ヶ組 / レール200mm	重量 (g)	希望小売価格
3, 4, 5, 6, 7, 8, 10, 12		530	¥ 14,600

トルクスビットソケット

3025Z-50・-75

PATENTED

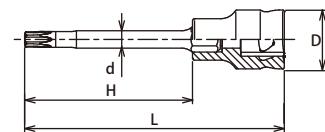

・3025Z-75: 狭い穴の中にあるトルクスボルト対応の丸軸を採用しています。

3025Z.50 (T)	D (mm)	H (mm)	L (mm)	重量 (g)	包装個数 (pcs.)	希望小売価格
T10	17	23.5	50	27	10	¥ 1,640
T15	17	23.5	50	28	10	¥ 1,640
T20	17	23.5	50	28	10	¥ 1,640
T25	17	23.5	50	29	10	¥ 1,640
T27	17	23.5	50	30	10	¥ 1,640
T30	17	23.5	50	31	10	¥ 1,800
T40	17	23.5	50	35	10	¥ 1,800
T45	17	23.5	50	38	10	¥ 1,800
T50	17	23.5	50	48	10	¥ 1,800
T55	19	23.5	50	70	10	¥ 1,800

3025Z.75 (T)	D (mm)	d (mm)	H (mm)	L (mm)	重量 (g)	包装個数 (pcs.)	希望小売価格
T20	17	4.5	48.5	75	32	10	¥ 1,980
T25	17	5	48.5	75	33	10	¥ 1,980
T27	17	5	48.5	75	33	10	¥ 1,980
T30	17	5.6	48.5	75	35	10	¥ 2,170
T40	17	6.7	48.5	75	41	10	¥ 2,170
T45	17	7.9	48.5	75	45	10	¥ 2,170
T50	17	8.9	48.5	75	55	10	¥ 2,170
T55	19	11.3	48.5	75	80	10	¥ 2,170

トルクスビットソケットレールセット RS3025Z/8-L50・-L75



RS3025Z/8-L50	8ヶ組 / レール200mm	重量 (g)	希望小売価格
T20, T25, T27, T30, T40, T45, T50, T55		450	¥ 15,700
RS3025Z/8-L75	8ヶ組 / レール200mm	重量 (g)	希望小売価格
T20, T25, T27, T30, T40, T45, T50, T55		480	¥ 18,600

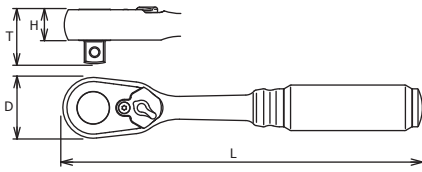

2725Z-3/8 ラチェットハンドル (コンパクト)



・1/4"SQ.ラチェットのボディに3/8"SQ.の差込角を設けたコンパクトラチェットハンドル。

	D (mm)	T (mm)	H (mm)	L (mm)	重量 (g)	包装個数 (pce.)	希望小売価格
2725Z-3/8	20.5	20.5	9.5	114	83	1	¥ 9,300

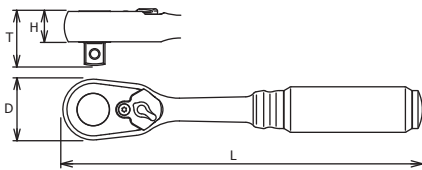

2725Z-3/8(L160) ⚠️ ラチェットハンドル (スリム)



・1/4"SQ.ロングラチェットのボディに3/8"SQ.の差込角を設けたスリムラチェットハンドル。

	D (mm)	T (mm)	H (mm)	L (mm)	重量 (g)	包装個数 (pce.)	希望小売価格
2725Z-3/8(L160)	20.5	20.5	9.5	160	120	1	¥ 12,100

⚠️ ※2725Z-3/8(L160)は通常のラチェットハンドルより全長が長いため荷重がかげやすく危険ですので、正しく安全な荷重でお使いください。

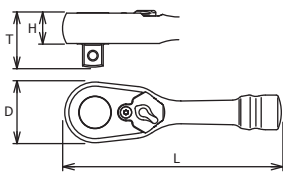

3725ZS ラチェットハンドル (ショート)



・手のひらにスッポリと収まる全長100mmのショートラチェットハンドル。

	D (mm)	T (mm)	H (mm)	L (mm)	重量 (g)	包装個数 (pce.)	希望小売価格
3725ZS	28	24.5	13.7	100	157	1	¥ 7,920

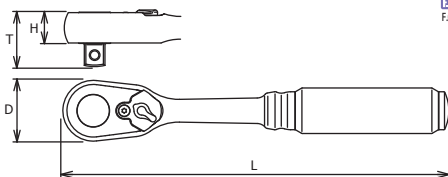

3725Z ラチェットハンドル



・徹底的なコンパクト設計と空転トルクの軽さを追求したラチェットハンドル。

	D (mm)	T (mm)	H (mm)	L (mm)	重量 (g)	包装個数 (pce.)	希望小売価格
3725Z	28	24.5	13.7	178	236	1	¥ 8,340



3725Z-280 ⚠️ ラチェットハンドル (ロング)

・高トルク作業のしやすいロングラチェットハンドル。

	D (mm)	T (mm)	H (mm)	L (mm)	重量 (g)	包装個数 (pce.)	希望小売価格
3725Z-280	28	24.5	13.7	280	360	1	¥ 12,500

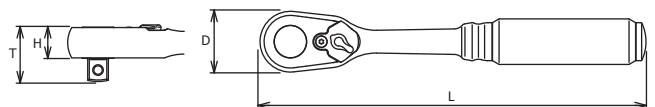

⚠️ ※3725Z-280は通常のラチェットハンドルより全長が長いため荷重がかげやすく危険ですので、正しく安全な荷重でお使いください。

3/8"

(9.5mm)

Z-EAL®

ラチェットハンドル (コンパクト/プッシュボタン式)

2725ZB-3/8 PATENTED

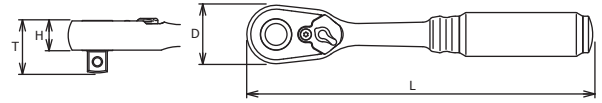

・1/4"SQ.ラチェットのボディに3/8"SQ.の差込角を設けたコンパクトラチェットハンドル。

	D (mm)	T (mm)	H (mm)	L (mm)	重量 (g)	包装個数 (pce.)	希望 小売価格
New 2725ZB-3/8	20.5	20.5	9.5	114	83	1	¥ 10,300

ラチェットハンドル (スリム/プッシュボタン式)

2725ZB-3/8(L160) ⚠ PATENTED

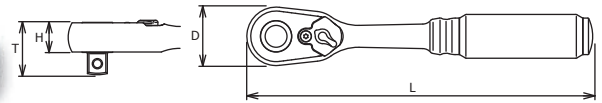

・1/4"SQ.ロングラチェットのボディに3/8"SQ.の差込角を設けたスリムラチェットハンドル。

	D (mm)	T (mm)	H (mm)	L (mm)	重量 (g)	包装個数 (pce.)	希望 小売価格
New 2725ZB-3/8(L160)	20.5	20.5	9.5	160	120	1	¥ 13,100

⚠ ※2725ZB-3/8(L160)は通常のラチェットハンドルより全長が長いため荷重がかけやすく危険ですので、正しく安全な荷重でお使いください。

ラチェットハンドル (ショート/プッシュボタン式)

3725ZSB PATENTED

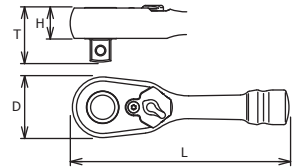

・手のひらにスポッリと収まる全長100mmのショートラチェットハンドル。

	D (mm)	T (mm)	H (mm)	L (mm)	重量 (g)	包装個数 (pce.)	希望 小売価格
New 3725ZSB	28	24.5	13.7	100	157	1	¥ 9,020

ラチェットハンドル (プッシュボタン式)

3725ZB PATENTED

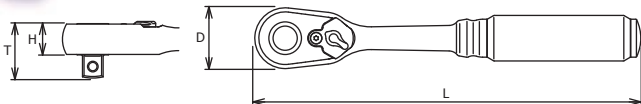

・徹底的なコンパクト設計と空転トルクの軽さを追求したラチェットハンドル。

	D (mm)	T (mm)	H (mm)	L (mm)	重量 (g)	包装個数 (pce.)	希望 小売価格
New 3725ZB	28	24.5	13.7	178	236	1	¥ 9,440

ラチェットハンドル (ロング/プッシュボタン式)

3725ZB-280 ⚠ PATENTED

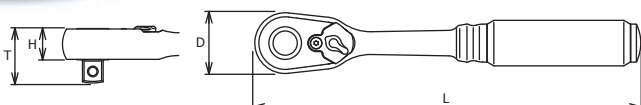

・高トルク作業のしやすいロングラチェットハンドル。

	D (mm)	T (mm)	H (mm)	L (mm)	重量 (g)	包装個数 (pce.)	希望 小売価格
New 3725ZB-280	28	24.5	13.7	280	360	1	¥ 13,600

⚠ ※3725ZB-280は通常のラチェットハンドルより全長が長いため荷重がかけやすく危険ですので、正しく安全な荷重でお使いください。



PATENTED 2726Z-3/8

首振りラチェットハンドル (コンパクト)

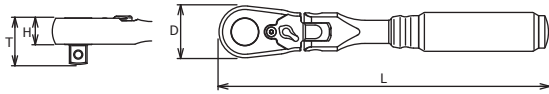

・1/4"SQ.ラチェットのボディに3/8"SQ.の差込角を設けたコンパクト首振りラチェットハンドル。

	D (mm)	T (mm)	H (mm)	L (mm)	重量 (g)	包装個数 (pce.)	希望小売価格
2726Z-3/8	20.5	20.5	9.5	114	107	1	¥ 14,700



PATENTED 2726Z-3/8(L160) ⚠

首振りラチェットハンドル (スリム)

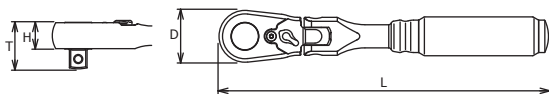

・1/4"SQ.ロングラチェットのボディに3/8"SQ.の差込角を設けたスリム首振りラチェットハンドル。

	D (mm)	T (mm)	H (mm)	L (mm)	重量 (g)	包装個数 (pce.)	希望小売価格
2726Z-3/8(L160)	20.5	20.5	9.5	160	130	1	¥ 16,400



⚠ ※2726Z-3/8(L160)は通常のラチェットハンドルより全長が長いため荷重がかげやすく危険ですので、正しく安全な荷重でお使いください。



PATENTED 3726ZS

首振りラチェットハンドル (ショート)

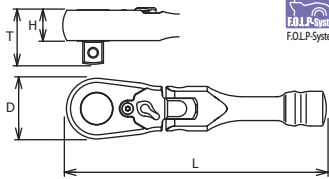

・手のひらにスポリと収まる全長120mmのショート首振りラチェットハンドル。

	D (mm)	T (mm)	H (mm)	L (mm)	重量 (g)	包装個数 (pce.)	希望小売価格
3726ZS	28	24.5	13.7	120	196	1	¥ 13,300



楕円形中間軸 紹介動画



PATENTED 3726Z

首振りラチェットハンドル

・徹底的なコンパクト設計と空転トルクの軽さを追求した首振りラチェットハンドル。

	D (mm)	T (mm)	H (mm)	L (mm)	重量 (g)	包装個数 (pce.)	希望小売価格
3726Z	28	24.5	13.7	178	317	1	¥ 13,800

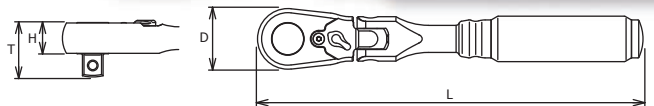

楕円形中間軸 紹介動画



PATENTED 3726Z-280 ⚠

首振りラチェットハンドル (ロング)

・高トルク作業のしやすいロング首振りラチェットハンドル。

	D (mm)	T (mm)	H (mm)	L (mm)	重量 (g)	包装個数 (pce.)	希望小売価格
3726Z-280	28	24.5	13.7	280	420	1	¥ 15,400

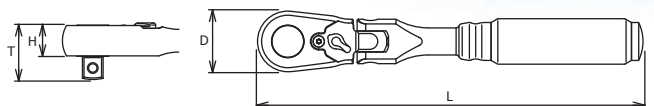

⚠ ※3726Z-280は通常のラチェットハンドルより全長が長いため荷重がかげやすく危険ですので、正しく安全な荷重でお使いください。

3/8"

(9.5mm)

Z-EAL®

首振りラチェットハンドル (コンパクト/プッシュボタン式)

2726ZB-3/8 PATENTED

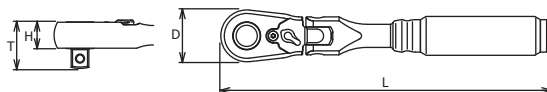

・1/4"SQ.ラチェットのボディに3/8"SQ.の差込角を設けたコンパクト首振りラチェットハンドル。

	D (mm)	T (mm)	H (mm)	L (mm)	重量 (g)	包装個数 (pce.)	希望小売価格
New 2726ZB-3/8	20.5	20.5	9.5	114	107	1	¥ 15,700

首振りラチェットハンドル (スリム/プッシュボタン式)

2726ZB-3/8(L160) PATENTED



・1/4"SQ.ロングラチェットのボディに3/8"SQ.の差込角を設けたスリム首振りラチェットハンドル。

	D (mm)	T (mm)	H (mm)	L (mm)	重量 (g)	包装個数 (pce.)	希望小売価格
New 2726ZB-3/8(L160)	20.5	20.5	9.5	160	130	1	¥ 17,400

※2726ZB-3/8(L160)は通常のラチェットハンドルより全長が長いため荷重がかけやすく危険ですので、正しく安全な荷重でお使いください。

首振りラチェットハンドル (ショート/プッシュボタン式)

3726ZSB PATENTED

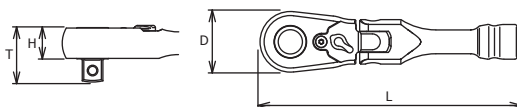

・手のひらにスポリと収まる全長120mmのショート首振りラチェットハンドル。

	D (mm)	T (mm)	H (mm)	L (mm)	重量 (g)	包装個数 (pce.)	希望小売価格
New 3726ZSB	28	24.5	13.7	120	196	1	¥ 14,400

首振りラチェットハンドル (プッシュボタン式)

3726ZB PATENTED



楕円形中間軸
紹介動画

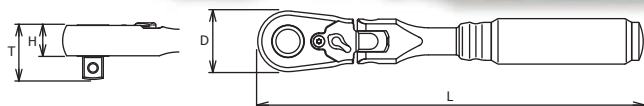

・徹底的なコンパクト設計と空転トルクの軽さを追求した首振りラチェットハンドル。

	D (mm)	T (mm)	H (mm)	L (mm)	重量 (g)	包装個数 (pce.)	希望小売価格
New 3726ZB	28	24.5	13.7	178	317	1	¥ 14,900

首振りラチェットハンドル (ロング/プッシュボタン式)

3726ZB-280 PATENTED



楕円形中間軸
紹介動画

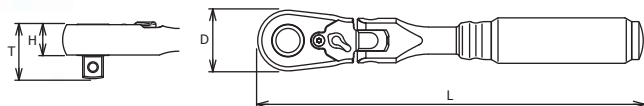

・高トルク作業のしやすいロング首振りラチェットハンドル。

	D (mm)	T (mm)	H (mm)	L (mm)	重量 (g)	包装個数 (pce.)	希望小売価格
New 3726ZB-280	28	24.5	13.7	280	420	1	¥ 16,500

※3726ZB-280は通常のラチェットハンドルより全長が長いため荷重がかけやすく危険ですので、正しく安全な荷重でお使いください。



橋円形中間軸
紹介動画



スピナハンドル
修理方法紹介動画



OVAL Shank
楕円形中間軸
※3768Z-250のみ

3768Z-250
3768Z-400 ⚠ スピナハンドル



	D (mm)	L (mm)	重量 (g)	包装個数 (pcs.)	希望小売価格
3768Z-250	20.5	250	309	5	¥ 5,010
3768Z-400	20.5	400	500	2	¥ 8,090

⚠ ※3768Z-400は通常のスピナハンドルより全長が長いため荷重がかげやすく危険ですので、正しく安全な荷重でお使いください。

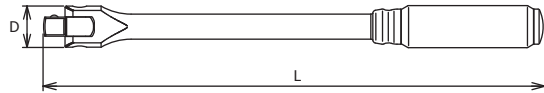

PATENTED 3760Z エクステンションバー



3760Z	D (mm)	L (mm)	重量 (g)	包装個数 (pcs.)	希望小売価格
75	17.5	75	66	10	¥ 1,660
125	17.5	125	103	10	¥ 1,910
250	17.5	250	195	5	¥ 2,530

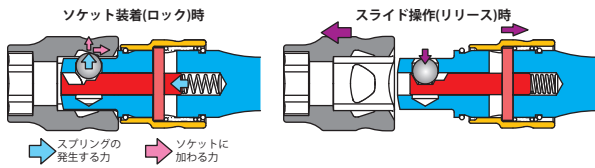
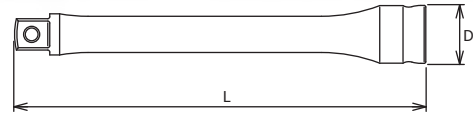

・接合されたお互いを引き付け合う効果のあるZ-EALシリーズのボールデンブルの特長を引き出すことのできる新構造のロック機構を採用。

PATENTED 3760LZ ⚠ ロッキング
エクステンションバー



	3760LZ	D ₁ (mm)	D ₂ (mm)	L (mm)	重量 (g)	包装個数 (pcs.)	希望小売価格
New	75	17.5	16.5	75	75	10	¥ 4,510
New	125	17.5	16.5	125	110	10	¥ 5,200
New	250	17.5	16.5	250	200	5	¥ 6,920

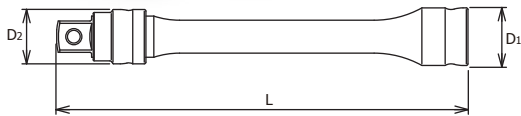

⚠ スライドチャック部を持ったまま空転させないでください。摩擦により分解することがあります。

PATENTED 3771Z ユニバーサルジョイント



6面式ボールジョイント
紹介動画

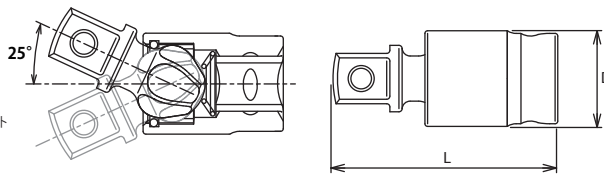

・中間ピンを使用せず、スムーズな回転とコンパクト化を実現した6面式ボールジョイントを採用したユニバーサルジョイントです。



	D (mm)	L (mm)	重量 (g)	包装個数 (pcs.)	希望小売価格
3771Z	18	42.5	44	10	¥ 4,240

PATENTED 3772Z ダブルジョイント

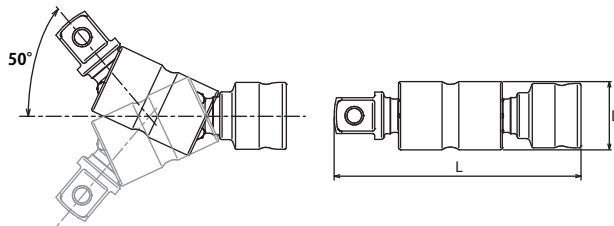

・6面式ボールジョイントの関節を2ヶ所を設け、片側最大50°の首振り角度を実現したユニバーサルジョイントです。



	D (mm)	L (mm)	重量 (g)	包装個数 (pcs.)	希望小売価格
3772Z	18	65	76	10	¥ 5,510

クイックスピンナー

3756Z

PATENTED

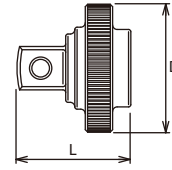

・Z-EALラチェットハンドル(3725Z/3726Z)シリーズのヘッド幅に合わせて
スピンドルの径を最適化したクイックスピンナーです。

	D (mm)	L (mm)	重量 (g)	包装個数 (pcs.)	希望小売価格
3756Z	28	25	40	10	¥ 2,450

クイックスピンナー(コンパクト)

3756ZS

PATENTED



組合せ例：コンパクトラチェット+3756ZS+ソケット

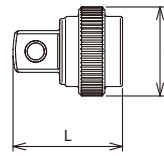

・コンパクトラチェットハンドル(2725Z-3/8, 2726Z-3/8シリーズ)のヘッド幅に最適化した
小径スピンドルのクイックスピンナーです。

	D (mm)	L (mm)	重量 (g)	包装個数 (pcs.)	希望小売価格
3756ZS	20.3	25	26	10	¥ 2,450

クイックスピンナーアダプター

3756Z-1/2

PATENTED

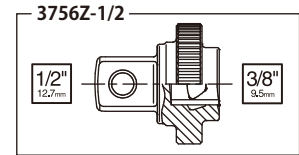
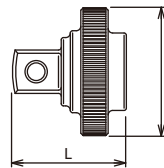

・クイックスピンナー機能付きの1/2"SQ変換アダプターです。

	D (mm)	L (mm)	重量 (g)	包装個数 (pcs.)	希望小売価格
3756Z-1/2	28	29	52	10	¥ 3,110

エクステンションアダプター

3322AZ-75

PATENTED

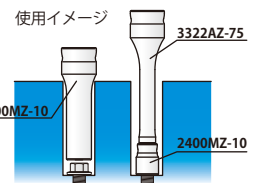
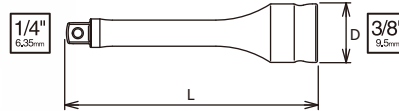

・スペース的に3/8"SQのソケットの差込角が邪魔な場合などに、
1/4"SQのスリムなソケット群が使用できるエクステンションアダプターです。

	D (mm)	L (mm)	重量 (g)	包装個数 (pcs.)	希望小売価格
3322AZ-75	17.5	75	42	10	¥ 2,110



時代に即したセットシステム

◆3分割型トレイ

ユニークな3分割型の保管トレイを採用。
例えば使用頻度の高いスタンダードソケット/ラチェットハンドルのブロックを一番取り出しやすい場所に保管し、その他のブロックを別の場所に保管する。といった様に保管環境に合わせたカスタマイズが可能です。

◆多層ポリエチレンフォーム製トレイ

底面には型崩れを防ぐ硬質フォーム層、表面には工具をしっかりと保持する軟質フォーム層を配置した多層構造。また層ごとに色を変えることで取り出している工具が一目で分かる管理システムも実現しています。

◆環境に配慮したエコ包装

セットの包装には環境に配慮した簡易包装を実施。
リサイクルの容易なダンボール箱とPET素材のスリーブ(筒)で包装しています。



3285Z ソケットセット

3285Z	26ヶ組 / 重量 2,100 g
トレイサイズ: W390xH180xT25	希望小売価格 ¥ 55,000
ソケット	アクセサリ
3400MZ 六角ソケット 5.5, 6, 7, 8, 10, 12, 13, 14, 17, 19, 21, 22	3725 Z 3756 Z 3771 Z 3768Z-250 3760Z-75 3760Z-125 3760Z-250
3300MZ 六角ディープソケット 8, 10, 12, 14	
3300CZ スパークプラグソケット 14, 16, 20.8	



・セット(3285Z)内の基本ブロックとなるスタンダードソケットとラチェットハンドル類のブロックのみのセットです。

3285ZA ベーシックセット

3285ZA	15ヶ組 / 重量 750 g
トレイサイズ: W300xH90xT25	希望小売価格 ¥ 26,400
ソケット	アクセサリ
3400MZ 六角ソケット 5.5, 6, 7, 8, 10, 12, 13, 14, 17, 19, 21, 22	3725 Z 3756 Z 3771 Z



・汎用性の高い入組内容のメタルケース入りのセットです。

3286Z ソケットセット

3286Z	21ヶ組 / 重量 2,600 g
メタルケース: W415xH120xT50	希望小売価格 ¥ 40,000
ソケット	アクセサリ
3400MZ 六角ソケット 7, 8, 10, 11, 12, 13, 14, 15, 16, 17, 18, 19, 21, 22	3725 Z 3756 Z 3771 Z 3768Z-250 3760Z-75 3760Z-125 3760Z-250



3285ZE エントリーセット

・使用頻度の高い基本的なサイズのソケットとクイックスピナー、ラチェットハンドルのみのセットです。

3285ZE	9ヶ組 / 重量 600g
レール200mm / ビニールパック	希望小売価格 ¥ 19,500
ソケット	アクセサリ
3400MZ 六角ソケット 8, 10, 12, 13, 14, 17, 19	3725 Z 3756 Z



1/2"

(12.7mm)

Z-EAL®

PATENTED 4400MZ 六角ソケット

・徹底的なコンパクト設計により**最短、薄肉**※を実現したソケット。
 ※汎用ソケットとして当社比

4400MZ (mm)	D ₁ (mm)	D ₂ (mm)	H (mm)	L (mm)	重量 (g)	包装個数 (pcs.)	希望小売価格
8	12.9	20.6	4.5	26	30	10	¥ 1,130
10	15	20.6	5.5	26	31	10	¥ 1,130
12	17	20.6	5.5	27	32	10	¥ 1,130
13	18.3	21.5	8.5	28	40	10	¥ 1,240
14	19.5	21.5	8.5	28	40	10	¥ 1,240
16	22	21.5	8.5	29	43	10	¥ 1,240
17	23	22.5	8.5	29	49	10	¥ 1,240
18	24.1	23.7	8.5	29	56	10	¥ 1,240
19	25.3	24.4	9.5	29	62	10	¥ 1,240
21	27.6	26.3	10.5	29	76	10	¥ 1,340
22	28.8	27.5	11	29	83	10	¥ 1,340
24	31.1	29.2	12	29	96	5	¥ 1,520
27	34.6	32.2	13.5	30	124	5	¥ 1,600
30	38.1	35.2	14.5	31	156	5	¥ 2,290
32	40.4	36.8	15.5	32	178	5	¥ 2,290

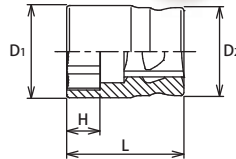

RS4400MZ/10 六角ソケット レールセット

RS4400MZ/10	10ヶ組 / レール300mm	重量 (g)	希望小売価格
	10, 12, 13, 14, 17, 19, 21, 22, 24, 27	830	¥ 15,100



PATENTED 4725Z ラチェットハンドル



・徹底的なコンパクト設計と空転トルクの軽さを追求したラチェットハンドル。

4725Z	D (mm)	T (mm)	H (mm)	L (mm)	重量 (g)	包装個数 (pce.)	希望小売価格
	36.5	32.8	18.2	253	590	1	¥ 13,000

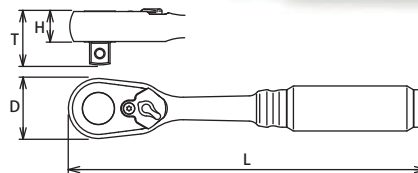

PATENTED 4725ZB ラチェットハンドル (プッシュボタン式)



・徹底的なコンパクト設計と空転トルクの軽さを追求したラチェットハンドル。

New 4725ZB	D (mm)	T (mm)	H (mm)	L (mm)	重量 (g)	包装個数 (pce.)	希望小売価格
	36.5	32.8	18.2	253	590	1	¥ 14,200

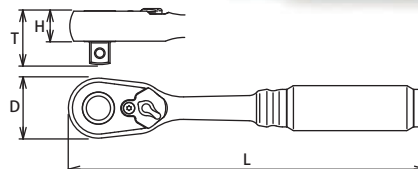

PATENTED 4300PMZ-65 ⚠️ ○ ホイールナット用ソケット

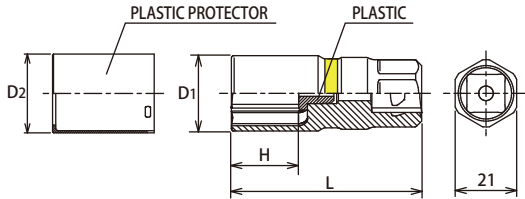

- ・ナット穴の狭いホイールに対応するよう、**薄肉に設計**されています。
- ・樹脂製ホイールプロテクターを搭載、**ホイールへの接触ダメージを低減**します。
- ・ソケット内部には樹脂製ストッパーを装備し、**ホイールナット頂点を保護**します。
- ・**一目でサイズの判別ができる色分け塗装**を行っています。

4300PMZ.65 (mm)	D1 (mm)	D2 (mm)	H (mm)	L (mm)	色	重量 (g)	包装個数 (pce.)	希望小売価格
17	23.7	25.2	21	65		135	10	¥ 2,890
19	25.7	27.2	23	65		150	10	¥ 3,040
21	27.5	29	25	65		155	10	¥ 3,170
New 22	29	30.5	26	65		165	10	¥ 3,330

⚠️ ホイールナット専用に薄肉に設計されておりますので通常のソケットより耐荷重が低くなっており、オーバートルクには充分にお気を付けてください。



フリーターンクロスレンチ 紹介動画

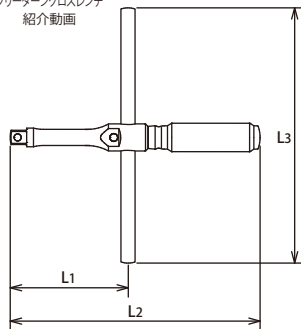

4711XZ ⚠️ フリーターンクロスレンチ



- ・回転軸とハンドルバーが同軸になるため、**ブレのないスムーズな回転**が可能です。
- ・楕円形断面のハンドルバーを採用し、**ハンドルバーの空転を防止**します。
- ・フリーターングリップの回転抵抗を低減し、より**スムーズに長時間回転**します。
- ・**ハンドルバーのセンターロック機構**を搭載。不意なハンドルバーの脱落を防止します。
- ・**ハンドルバーは着脱が可能**で、収納時にスペースを取りません。

	L1 (mm)	L2 (mm)	L3 (mm)	重量 (g)	包装個数 (pce.)	希望小売価格
4711XZ	133	264	350	915	1	¥ 13,200

⚠️ 早回し時はハンドルバーの中心がロックされていることを確認して作業してください。ロックがかかっていない状態で早回しを行うと遠心力でハンドルバーが外れることがあります。



楕円形中間軸 紹介動画



スピナハンドル 修理方法 紹介動画



4768Z-430 ⚠️ スピナハンドル



	D (mm)	L (mm)	重量 (g)	包装個数 (pce.)	希望小売価格
4768Z-430	28	430	720	1	¥ 8,320

⚠️ ※4768Z-430は通常のスピナハンドルより全長が長いため荷重がかけやすいため危険ですので、正しく安全な荷重でお使いください。

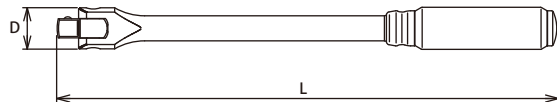

1/2" □

(12.7mm)

Z-EAL®

エクステンションバー 4760Z PATENTED

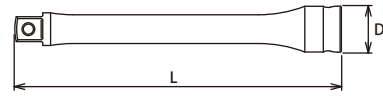

4760Z	D (mm)	L (mm)	重量 (g)	包装個数 (pcs.)	希望小売価格
125	23	125	180	5	¥ 2,860
250	23	250	340	5	¥ 3,890

ロックング エクステンションバー 4760LZ PATENTED

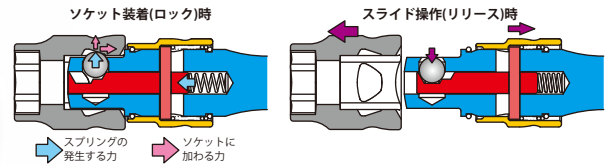
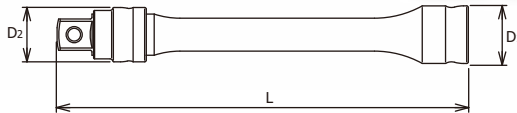

・接合されたお互いを引き付け合う効果のあるZ-EALシリーズのボールディンプルの特長を引き出すことのできる新構造のロック機構を採用。

4760LZ	D1 (mm)	D2 (mm)	L (mm)	重量 (g)	包装個数 (pcs.)	希望小売価格
125	23	20.5	125	186	5	¥ 7,180
250	23	20.5	250	346	5	¥ 9,750

⚠️ スライドチャック部を持ったまま空転させないでください。摩耗により分解することがあります。

ユニバーサルジョイント 4771Z PATENTED

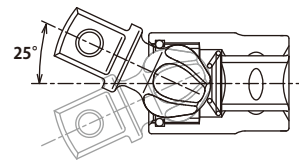
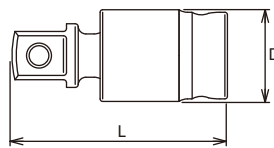

6面式ボールジョイント紹介動画

・中間ピンを使用せず、スムーズな回転とコンパクト化を実現した6面式ボールジョイントを採用したユニバーサルジョイントです。

4771Z	D (mm)	L (mm)	重量 (g)	包装個数 (pcs.)	希望小売価格
4771Z	23.7	55.8	100	10	¥ 5,590

ダブルジョイント 4772Z PATENTED

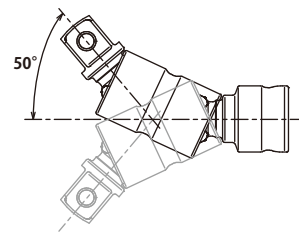
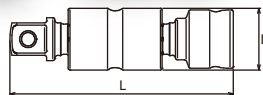

・6面式ボールジョイントの関節を2ヶ所を設け、片側最大50°の首振り角度を実現したユニバーサルジョイントです。





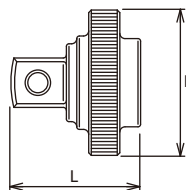

4772Z	D (mm)	L (mm)	重量 (g)	包装個数 (pcs.)	希望小売価格
4772Z	23.7	87.2	170	5	¥ 6,970

クイックスピナー 4756Z PATENTED



・Z-EALラチェットハンドル(4725Z)のヘッド幅に合わせてスピンドルの径を最適化したクイックスピナーです。

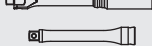



4756Z	D (mm)	L (mm)	重量 (g)	包装個数 (pcs.)	希望小売価格
4756Z	36.3	33.5	84	10	¥ 3,360

4285Z		21ヶ組 / 重量 4,800 g	
メタルケース : W445xH190xT50		希望小売価格 ¥ 58,200	
ソケット		アクセサリ	
 4400MZ 六角ソケット 8, 10, 12, 13, 14, 16, 17, 18, 19, 21, 22, 24, 27, 30, 32		4725 Z 	
		4756 Z	
		4771Z	
		4768Z-430	
		4760Z-125	
		4760Z-250	



4285Z ソケットセット

・使用頻度の高い基本的なサイズのソケットとクイックスピンナー、ラチェットハンドルのみです。

4285ZE		11ヶ組 / 重量 1,380g	
レール300mm/ビニールパック		希望小売価格 ¥ 29,600	
ソケット		アクセサリ	
 4400MZ 六角ソケット 10, 12, 13, 14, 17, 19, 21, 22, 24		4725 Z 	
		4756 Z	



4285ZE エントリーセット



使用イメージ

アルミ製レールの背面に強力マグネットを内蔵し、
金属部分に貼付け可能です。

RSAL200 RSAL300 ソケットレール



RSAL200	差込角	レール全長 (mm)	クリップ数 (pcs.)	重量 (g)	包装個数 (pce.)	希望小売価格
1/4 x 12	1/4"	200	12	125	1	¥ 3,290
3/8 x 8	3/8"	200	8	130	1	¥ 3,290

RSAL300	差込角	レール全長 (mm)	クリップ数 (pcs.)	重量 (g)	包装個数 (pce.)	希望小売価格
3/8 x 12	3/8"	300	12	180	1	¥ 4,050
1/2 x 10	1/2"	300	10	190	1	¥ 4,050

RSAL CLIP.P/5 ソケットレール単品 クリップ単品



レール単品

	レール全長 (mm)	重量 (g)	包装個数 (pce.)	希望小売価格
RSAL-200	200	110	1	¥ 2,800
RSAL-300	300	145	1	¥ 3,500
RSAL-400	400	210	1	¥ 4,760

クリップ単品

CLIP.P/5	差込角	クリップ数 (pcs.)	重量 (g)	包装個数 (pce.)	希望小売価格
1/4	1/4"	5	10	1	¥ 760
3/8	3/8"	5	13	1	¥ 760
1/2	1/2"	5	20	1	¥ 760

🔴: 2022.05総合カタログより仕様変更
希望小売価格に消費税は含まれておりません。

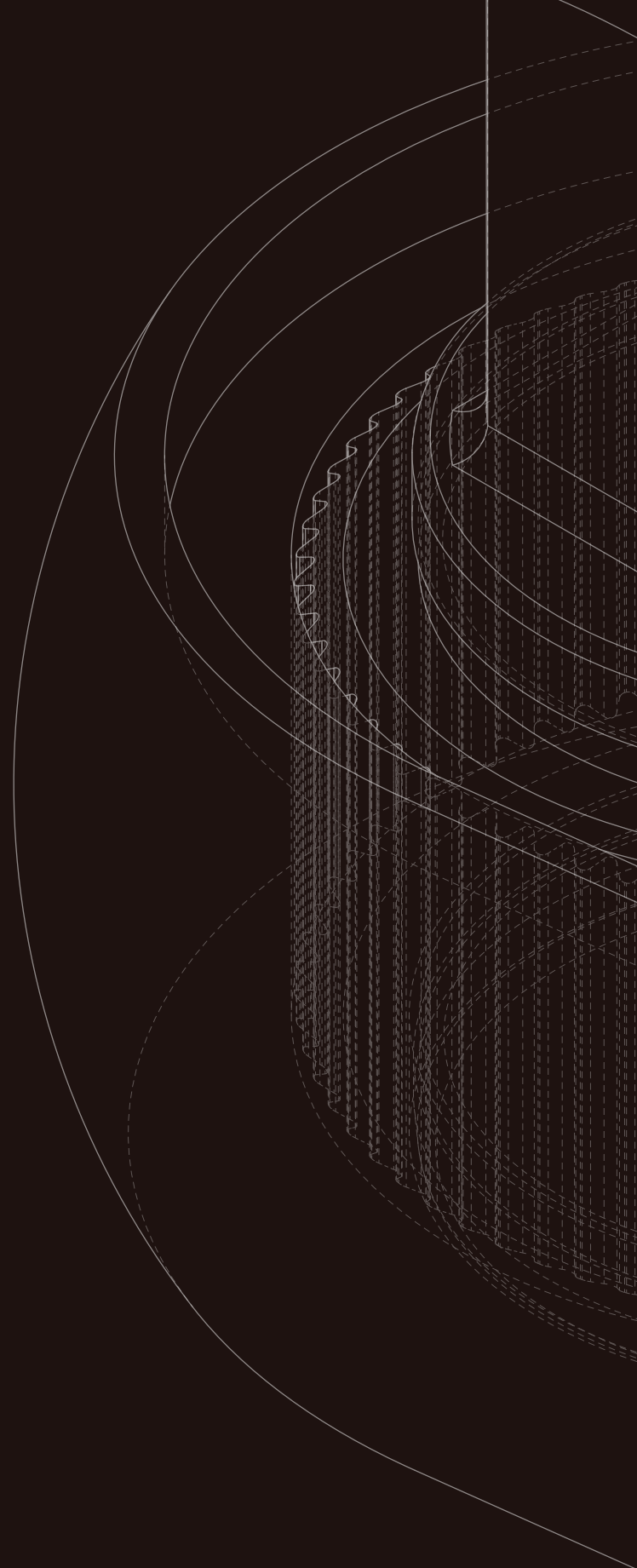

Koken TOOL CO., LTD.

株式会社 **山下工業研究所**

www.koken-tool.co.jp

当カタログはその部分・全体を問わず弊社の許可なしには、いかなるコピーもできません。
製品の仕様は改良の為、予告なく変更する場合がございます。

2023.08